

10-MS 系列

不锈钢 微型管接头

RoHS

结构图



软管锁紧接头

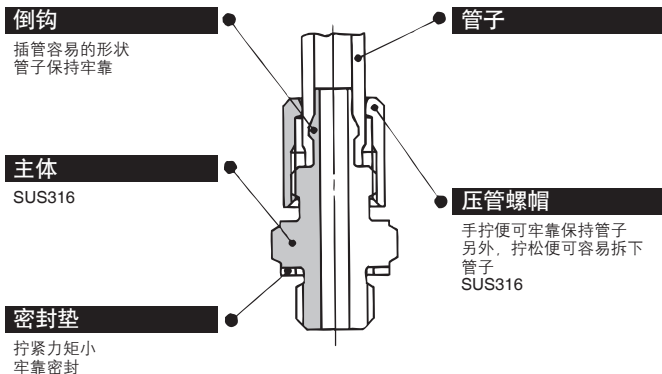

倒钩接头

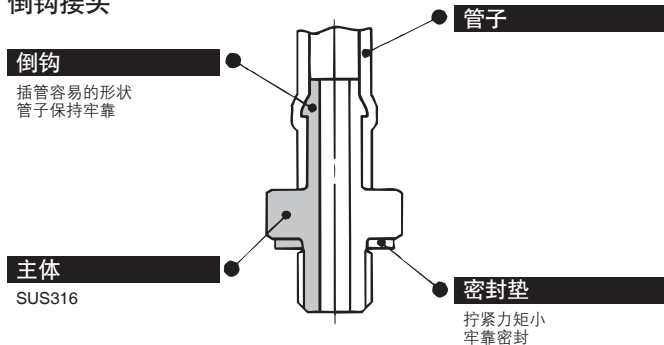

规格

适用配管材质	聚氨酯	
适用管径	ø3.18 / ø2.04 / ø2.5ø6 / ø4	
使用流体	空气、N ₂ 、水 ^{注1)} 注2)注3)	
最高使用压力(20°C时)	0.8MPa	
环境温度及使用流体温度	-5~60°C、水的场合0~40°C(无冻结)	
连接尺寸	M5	
材质	主体	SUS316
	密封垫	PVC、尼龙66·GF30%
使用润滑脂	氟系润滑脂(仅限10-MS-5UN)	
洁净度等级(ISO等级)	等级3	

注1) 倒钩接头、倒钩弯头、倒钩T形接头的场合，不能使用水。

注2) 脱离子水(纯水)可能会影响接头中所使用的零部件的材质，同时导致水质下降，因此不推荐使用。

注3) 万向型锁紧接头，由于产品带润滑脂，N₂作为洁净气体使用的场合，请勿使用。

型号

型号	名称	用途	备注
10-MS-5AU-3	聚氨酯配管用倒钩接头	聚氨酯管配管用	ø3.18/ø2×M5
10-MS-5AU-4			ø4/ø2.5×M5
10-MS-5AU-6			ø6/ø4×M5
10-MS-5ALHU-3	聚氨酯配管用倒钩弯管接头	<ul style="list-style-type: none"> ●聚氨酯管配管用 ●绕主体轴心可自由转动360°定位 	ø3.18/ø2×M5
10-MS-5ALHU-4			ø4/ø2.5×M5
10-MS-5ALHU-6			ø6/ø4×M5
10-MS-5H-4	软管直通接管	聚氨酯管配管用	ø4/ø2.5×M5
10-MS-5H-6			ø6/ø4×M5
10-MS-5HLH-4	软管弯头	<ul style="list-style-type: none"> ●聚氨酯管配管用 ●绕主体轴心可自由转动360°定位 	ø4/ø2.5×M5
10-MS-5HLH-6			ø6/ø4×M5
10-M-5G1	密封垫	M5螺纹部密封	材质: PVC

型号	名称	用途	备注
10-MS-5UL	万向弯头	绕主体轴心可自由转动360°定位	M5内螺纹 × M5外螺纹
10-MS-5UT	万向T形接头	绕主体轴心可自由转动360°定位	M5内螺纹 × M5内螺纹 × M5外螺纹
10-MS-5B	螺纹套筒	从R1/8配管到M5接头的连接	R1/8 × M5内螺纹
10-MS-5P	堵头	堵塞不使用M5配管	
10-MS-5J	加长接头	配管立体化, 防止接头干涉	M5外螺纹 × M5内螺纹
10-MS-5N	软管接管	接头和元件或接头间的连接	M5外螺纹 × M5外螺纹
10-MS-5UN	万向软管接管	绕轴心360任意方向定位连接	M5外螺纹 × M5外螺纹 PAT.
10-MS-5ATHU-3	聚氨酯配管用倒钩T形接头	<ul style="list-style-type: none"> ●聚氨酯管配管用 ●绕主体轴心可自由转动360°定位 	ø3.18/ø2×M5
10-MS-5ATHU-4			ø4/ø2.5×M5
10-MS-5ATHU-6			ø6/ø4×M5
10-M-5GH	密封垫(H)	M5螺纹部的密封仅限 10-MS-5ALHU-6 10-MS-5ALH-4 10-MS-5ALH-6 10-MS-5ATHU-6 使用	材质: 尼龙66 · GF30%

方向控制元件

气缸

摆缸

气爪

净化压缩空气

模块化F.R.

压力控制元件

接头管子

驱动控制元件

压力传感器

聚氨酯配管用倒钩接头：10-MS-5AU-3,-4,-6

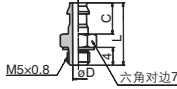

型号	C	D	L	有效截面积 (mm ²)	质量 (g)
10-MS-5AU-3	4.5	1.6	11.5	1.7	1.4
10-MS-5AU-4	5	1.8	12	2.1	1.5
10-MS-5AU-6	7	2.5	14	4.0	1.7

聚氨酯配管用倒钩弯管接头：10-MS-5ALHU-3,-4,-6

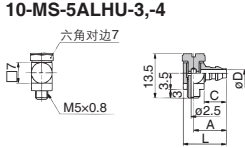

型号	A	C	D	L	有效截面积 (mm ²)	质量 (g)
10-MS-5ALHU-3	8	4.5	1.6	11.8	1.1	3.0
10-MS-5ALHU-4	8.8	5.0	1.8	12.6	1.4	3.1
10-MS-5ALHU-6	10.8	7.0	2.5	14.6	2.4	3.7

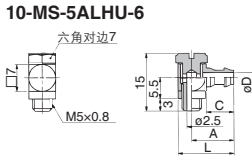

软管直通接头：10-MS-5H-4,-6

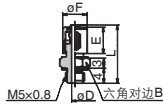

型号	B	D	L	E	F	有效截面积 (mm ²)	质量 (g)
10-MS-5H-4	7	1.8	15.5	7	6.5	2.1	2.5
10-MS-5H-6	8	2.5	16.5	8	8.5	4.0	3.7

软管弯头：10-MS-5HLH-4,-6

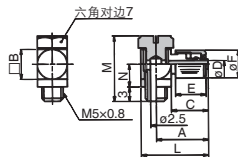

型号	A	B	C	D	E	F	L	M	N	有效截面积 (mm ²)	质量 (g)
10-MS-5HLH-4	12	7	8.5	1.8	7	6.5	15.8	15	5.5	1.4	4.2
10-MS-5HLH-6	13.5	8	9.5	2.5	8	8.5	17.8	16	6	2.4	6.2

万向弯头：10-MS-5UL

有效截面积:2.4mm²
质量:4.5g

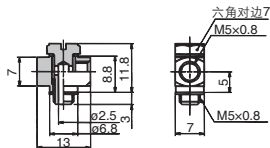

万向T形接头：10-MS-5UT

有效截面积:2.4mm²
质量:4.5g

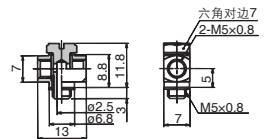

套筒：10-MS-5B

有效截面积:12mm²
质量:5.5g

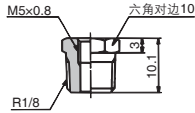

堵头：10-MS-5P

质量:1.2g

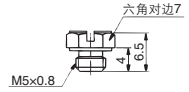

加长接头：10-MS-5J

有效截面积:4.0mm²
质量:3.4g

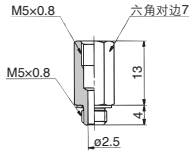

软管接管：10-MS-5N

有效截面积:4.0mm²
质量:1.4g

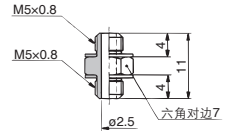

软管用倒钩T形接头：10-MS-5ATHU-3,-4,-6

10-MS-5ATHU-3,-4

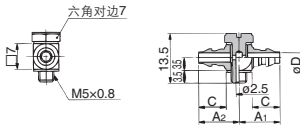

10-MS-5ATHU-6

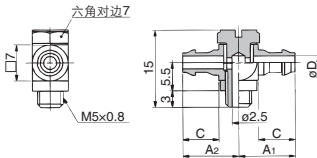

型号	A ₁	A ₂	C	D	有效截面积 (mm ²)	质量 (g)
10-MS-5ATHU-3	8	8.3	4.5	1.6	1.1	3.4
10-MS-5ATHU-4	8.8	8.8	5.0	1.8	1.4	3.6
10-MS-5ATHU-6	10.8	10.8	7.0	2.5	2.4	4.2

万向软管接头：10-MS-5UN

有效截面积:4.0mm²
质量:3.7g

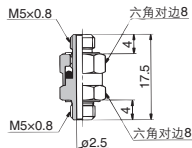

密封垫：10-M-5G1,10-M-5GH

质量:0.01g

质量:0.04g



方向控制元件

气缸

摆缸

气爪

压缩空氣
净化元件

模块式 F、R

压力控制元件

接头管子

驱动控制元件

压力传感器