

SMC - Sanitary Industry



**SMC - 卫浴行业**



## ■ 获得竞争优势-发现一些简单以及有效的方法来确保低成本生产和提高效益

我们迫切地需要节省能量。标题新闻几乎每天都提醒我们要注意减少碳排放，以及采用一种绿色的生活态度。这是一个的重要问题，但是我们却对之视而不见，这将会是多么的危险。公众的不断提高的期望，以及不断增进的立法，意味着我们的商业进步，再不能对我们绿色问题视而不见。

如果我们采用能量节省策略作为我们的经营效率计划之一，我们收获的，不仅仅是金钱上面的节省，而且你将会为你的下一代营造一种可持续发展的生活方式。

作为气动产品的全球领先者，我们的专家已经开发出最具创新性的能量节省产品，以及空气压缩系统。这些都能帮助我们节省金钱，以及帮助我们保护我们的环境。

如果你对这些都感兴趣，我们将很开心向你介绍我们的能量效率技术知识！



## SMC- 我们是卫浴行业的专家

专家（名词）- 在某一领域知识丰富，技艺高超的人（牛津英语词典）

在SMC,我们认为，我们未来成功的关键是，具备完全理解任一制造工艺的要求和问题的能力。

就出于这个原因，我们组建了一个专家团队（我们的行业专家）为全球所有主要制造行业服务。

在卫浴行业，我们的专家知悉需要满足哪些严格的要求，也对您的生产过程和企业需要有着广泛的了解。

我们理解这些重要问题：一类是整条线完全实现自动化，典型工艺高压注浆成形，机器手施釉，工序间自动转运。一类是半自动化生产，低压注浆成形，人工修坯，人工或机器手施釉，人工搬运或人工与机械组合搬运，生产线上操作工人多。还有一类几乎全是人工操作，自动化程度很低。卫浴行业自动化生产是形势所迫。传统的卫浴生产是属于劳动密集型企业，需要较多的一线生产工人手工作业。

我们的专家知道，必须最大限度地保证操作者的健康和安​​全，也知道，在能源、成本不断提高的速度令人忧虑之时，再小的节约也能对企业的财务和环境产生切实的影响。



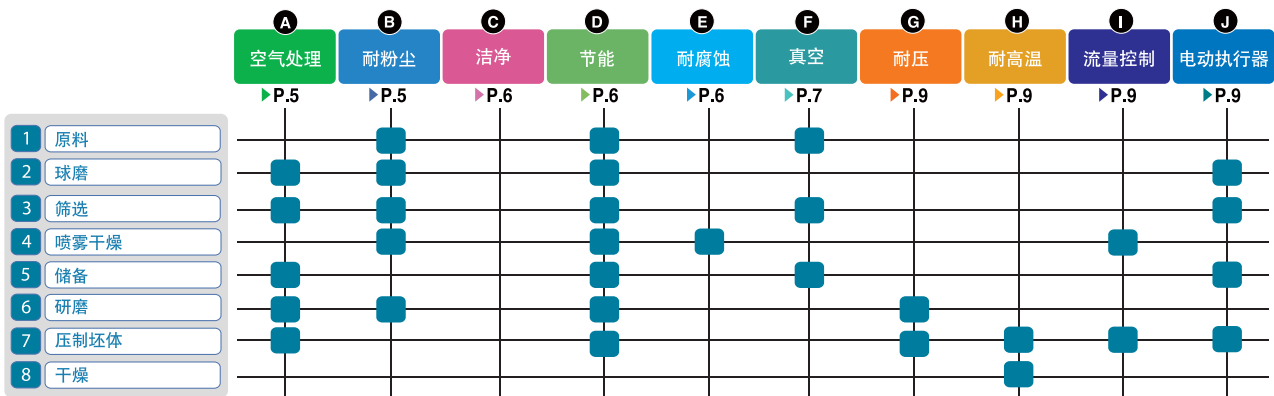
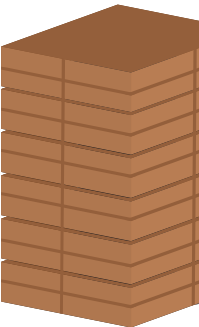
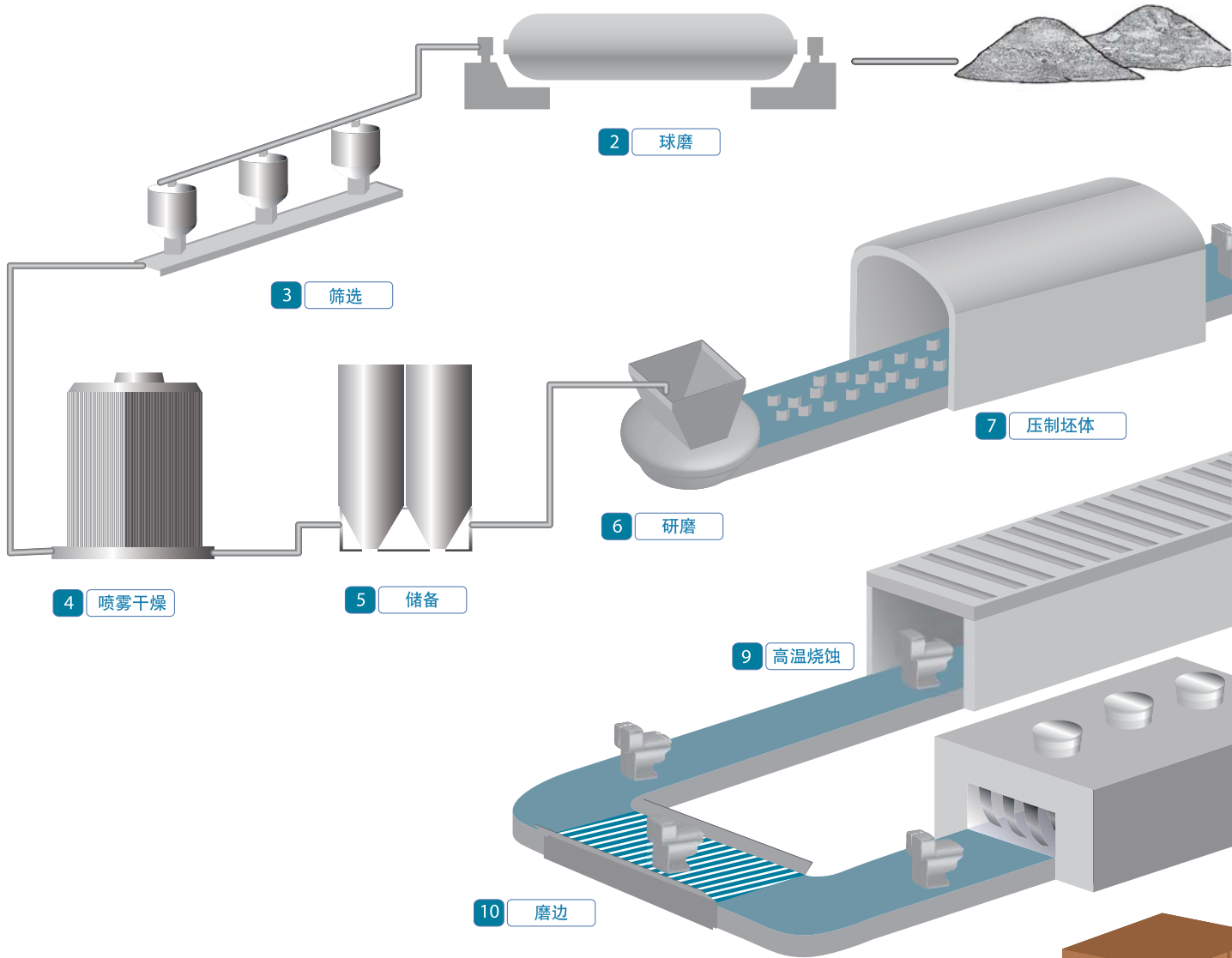

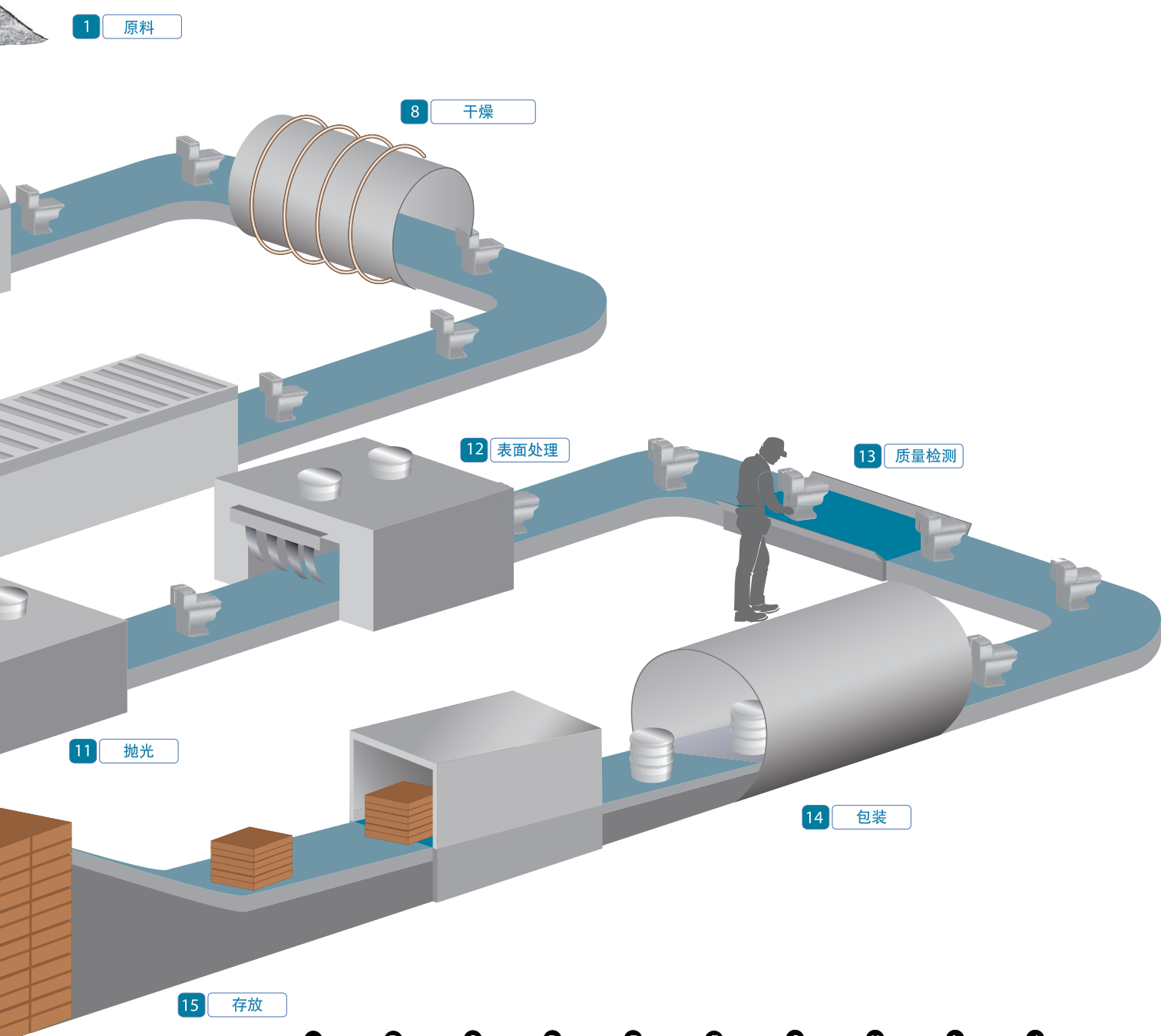

	A	B	C	D	E	F	G	H	I	J
	空气处理	耐粉尘	洁净	节能	耐腐蚀	真空	耐压	耐高温	流量控制	电动执行器
	▶P.5	▶P.5	▶P.6	▶P.6	▶P.6	▶P.7	▶P.9	▶P.9	▶P.9	▶P.9
9 高温烧蚀		■						■		
10 磨边	■	■		■	■			■		■
11 抛光	■	■		■	■				■	■
12 表面处理	■	■		■	■				■	■
13 检测			■	■		■			■	■
14 包装				■		■				■
15 存放				■						■

## A 气源处理

### 空气干燥器

- 冷冻式空气干燥机.....IDF系列
- 高分子膜式空气干燥器.....IDG系列
- 防凝结管.....IDK系列



IDF系列



IDG系列



IDK系列

### 空气处理

- F.R.L三联件.....AC系列
- 微雾分离器.....AMD系列
- 主路过滤器.....AFF系列
- 自动排水器.....AD系列
- 精密减压阀.....IR系列
- 电气比例阀.....ITV系列



AC系列



AMD系列



AFF系列



AD系列



IR系列



ITV系列

## B 耐粉尘

### 防尘气缸

适合应用在粉尘环境下，通过在耐磨环上加装强力防尘圈

- 气缸.....CM系列
- 气缸.....CQ系列
- 气缸.....CG系列
- 气缸.....CA系列
- 气缸.....MGP系列
- 纸粉，粉尘环境.....

带强力刮环  
-XC4

带防护罩  
防尘套  
J/K



MGG系列



MGP系列



CQ2系列



CA2系列



CM2系列



CG1系列



J/K-XC4

### 电磁阀

- 集尘机用2通电磁阀.....VXF2系列



VXF2系列



## C 洁净

### ■ 执行器

- 圆筒型.....HYB系列
- 导杆型.....HYG系列
- ISO型.....HYC系列
- 气缸.....HYQ系列



### ■ 气动电磁阀

- 电磁阀.....SY3000/5000系列
- 电磁阀.....VF系列
- 5通电磁阀.....VQ4000系列
- NAMUR接口阀.....VFN系列
- 5通电磁阀 / 符合ISO标准.....VQ7-6系列
- 工业总线.....EX260/600系列



## D 节能

### ■ 电磁阀

- 省功率型2通电磁阀.....VXE系列



### ■ 喷枪

- 喷枪.....VMG系列
- 吹气用喷嘴.....KN系列



## E 耐腐蚀

### ■ 执行器

- 不锈钢气缸.....CJ□5/CG□5系列
- 不锈钢浮动接头.....JS系列



接头及管子

- SUS316快接接头 ..... KQG2系列
- SUS316插入接头 ..... KFG2系列
- 耦合接头/不锈钢型 ..... KKA系列
- 快速接头 ..... KQB2系列
- 氟树脂管子 ..... TL/TH/TQ/TM系列
- 微型快接接头 ..... MS系列

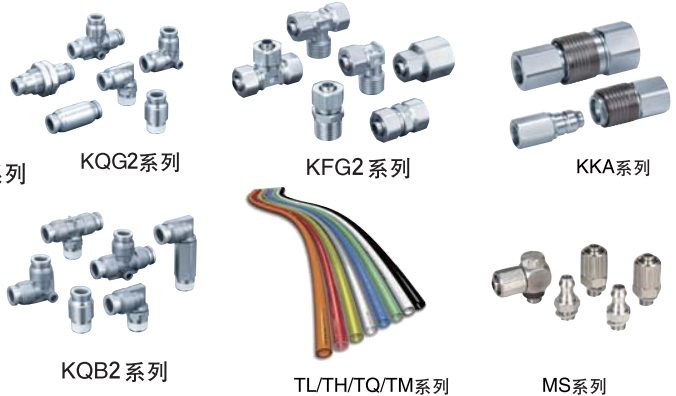

流量控制元件

- 速度控制/不锈钢 ..... ASG系列



流体阀

- 2通电磁阀 ..... VXD系列
- 2通电磁阀 ..... VNA系列
- 直动式2通电磁阀 ..... VX2系列
- 2通电磁阀 ..... VXK系列
- 冷却液用阀 ..... SGC系列
- 蒸汽用2通阀/气控阀 ..... VND系列



F 真空

真空元件

- 薄型真空发生器 ..... ZB系列
- 大型真空发生器组件 ..... ZR系列
- 带电子式延时真空发生器 ..... ZMA系列
- 薄型真空发生器/真空泵系统 ..... ZQ系列
- 真空破坏单元 ..... VQD1000-V系列
- 真空发生器 ..... ZH系列
- 真空发生器 ..... ZU系列
- 多级真空发生器组件 ..... ZL系列
- 真空发生器与电磁阀组合 ..... ZYY/ZYX系列

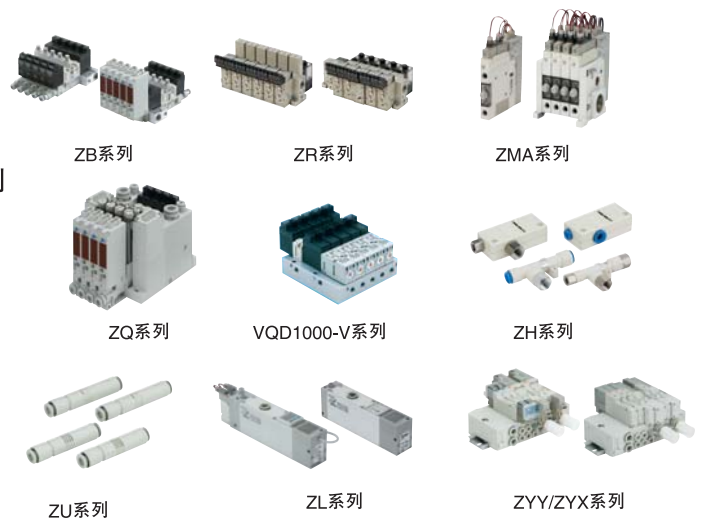



## 真空过滤器

- 真空过滤器.....ZFA系列
- 带快换接头的真空过滤器.....ZFB系列
- 带快换接头的真空过滤器 / 直通型...ZFC系列



ZFA系列

ZFB系列

ZFC系列

## 真空吸盘

- 真空吸盘.....ZP系列
- 真空吸盘.....ZP2系列
- 真空吸盘：大型·重载型.....ZPT/ZPX系列
- 真空吸盘：大型风琴型.....ZPT/ZPX系列
- 真空吸盘：摆动型.....ZPT/ZPR系列
- 非接触吸盘.....XT661系列



XT661系列

ZP系列

ZPT/ZPX系列

ZP2系列

ZPT/ZPR系列

ZPT/ZPX系列

## G 压力控制

### 高压元件

- 高压用2/3通先导式电磁阀.....VCH系列
- 高压用单向阀.....VCHC系列
- 高压用直动式减压阀.....VCHR系列
- 高压用消声器.....VCHN系列
- 高压用油雾分离器.....VCHF-X16系列



VCH系列

VCHC系列

VCHR系列

VCHN系列

VCHF-X16系列

### 压力开关

- 2色显示数字式压力开关.....ISE70/75(H)系列
- 2色显示数字式压力开关.....ZSE/ISE80系列

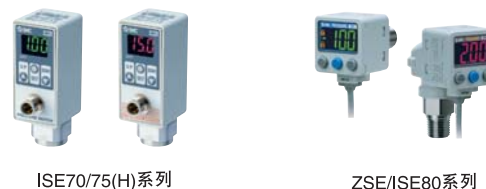

ISE70/75(H)系列

ZSE/ISE80系列

### 传感器

- 通用流体用压力传感器.....PSE56□系列
- 多通道数字压力传感控制器.....PSE200系列
- 2色显示数字压力传感控制器.....PSE300系列



PSE200系列

PSE300系列

PSE56□系列

## H 温度控制

### 温控器

- 通用型温控器 .....HRS系列
- 水冷却式温控器 .....HRW系列
- 帕尔贴式温调恒温槽 .....HEB系列



HRS系列



HRW系列



HEB系列

## I 流量控制

### 流量开关

- 2色显示数字式流量开关..... PFMB系列
- 2色显示数字式流量开关..... PFM系列
- 空气用数字式流量开关..... PF2A系列
- 水用数字式流量开关 ..... PF3W系列
- 纯水·化学液用数字式流量开关 .... PF2D系列
- 4通道流量监控器 ..... PF2□200系列
- 电磁式数字流量开关 ..... LFE系列



PFMB系列



PFM系列



PF2A系列



PF2□200系列



PF2D系列



LFE系列



PF3W系列

## J 电动执行器

### 电动元件

- 高刚性电动滑台 ..... LEJ系列
- 电动夹爪 ..... LEHZ/LEHF系列
- 电动滑台 ..... LES系列
- 电缸/导向杆型 ..... LEYG系列
- 密封带型薄型电缸 ..... LEF系列
- 带活塞杆电缸 ..... LEY系列
- 电动旋转台 ..... LER系列



LEJ系列



LEYG系列



LEF系列



LEY系列



LER系列



LES系列



LEHZ/LEHF系列

### 控制元件

- 控制器 ..... LEC系列



LEC系列

卫浴行业特殊解决方案

提高效能与质量 节省人手及成本

客户对产品质量要求精益求精，对加工机械的可靠性更是有增无减，而面对各方面的成本增加及劳动人手短缺等问题，工业自动化可说是效率最快及成效最高之解决方案。

■ 马桶清洗水压阀调试设备

- 用PSE550 检测压力水平



PSE550

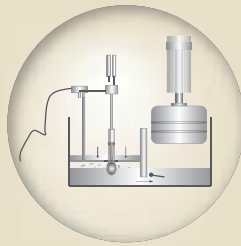

■ 马桶按钮做疲劳测试

- 用CM2气缸循环推动,得到使用寿命数据



CM2

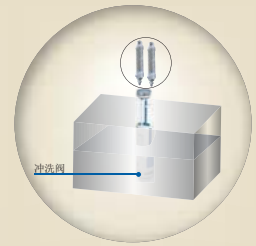

■ 卫浴浴缸等产品承受机械压力试验

- 检测样品变形程度



ISE80

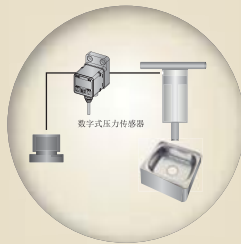

■ 阀芯寿命测试机

- 用旋转气缸MSQ, 通过联动机构带动水龙头阀芯重复转动, 设定旋转次数, 旋转次数完成后自动停机, 得出阀芯寿命结果。



MSQ

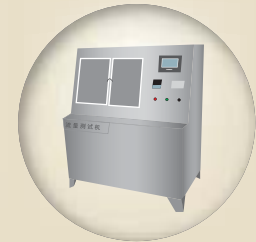

■ 检测水龙头出水流量

- 最小流量在0.01MPa (20Psi) 测试: (静态)
- 最大流量在0.55MPa压力下测试: (静态)
- 水龙头最大流量在38℃热水、0.55MPa的压力下测试



PF3W



■ 吸盘在搬运工位上的应用

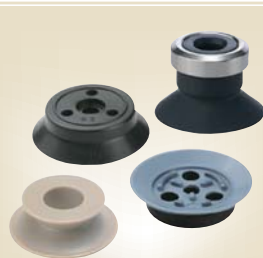

ZP3

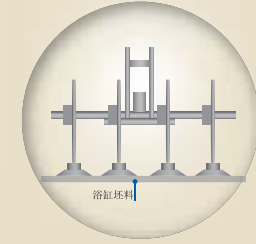

■ 电缸在按钮寿命装置上使用

- 容易对应多种品种, 就算被检机器变更, 只要改变一下位置设定就能解决。
- 可以控制按下按键时的冲击力



LEY

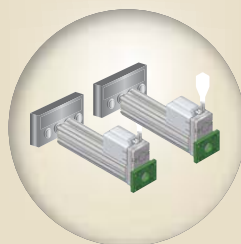

■ 电缸在铝材切割装置上使用

- 将电缸应用到了铝质材料切断机上的送料工序上。
- 对切断尺寸进行设定后, 能显示切断后的长度尺寸。



LEF

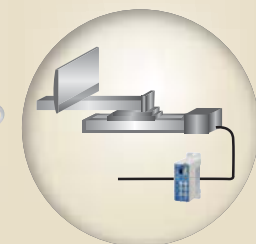



### SMC(中国)有限公司

地址：北京经济技术开发区兴盛街甲2号  
电话：010-6788 5566 传真：010-6788 2335  
网址：www.smc.com.cn

### SMC上海分公司

地址：上海闵行区紫竹科学园紫月路363号  
电话：021-3429 0880  
传真：021-3429 0070

### SMC(广州)气动元件有限公司

地址：广州高新技术产业开发区科学城东明三路2号  
电话：020-2839 7668 传真：020-2839 7669  
网址：www.smcgz.com.cn 电邮：smcgz@smcgz.com.cn

### SMC Pneumatics (Hong Kong) Ltd.

地址：香港九龙长沙湾道778-784号香港中心29楼  
电话：852-2744 0121 传真：852-2785 1314  
网址：www.smchk.com.hk 电邮：smchk@smchk.com.hk

海淀营业所	电话: 010-8493 1835	大连开发区营业所	电话: 0411-8763 5616	兰州营业所	电话: 0931-2359 786	北京营业所	电话: 010-6787 6731
合肥营业所	电话: 0551-6366 3632	南通营业所	电话: 0513-8523 1717	绍兴办事处	电话: 0575-8862 8728	南京营业所	电话: 025-5806 1551
津东营业所	电话: 022-5822 0695	烟台营业所	电话: 0535-6640 972	绵阳办事处	电话: 0816-2235 299	石家庄办事处	电话: 0311-8529 0698
宁波营业所	电话: 0574-8789 5211	慈溪办事处	电话: 0574-8789 5211	顺义营业所	电话: 010-8149 4949	昆山营业所	电话: 0512-5737 2743
潍坊办事处	电话: 0536-2222 761	襄樊办事处	电话: 0710-3312 920	宁南营业所	电话: 025-5288 5570	温州营业所	电话: 0577-8892 3800
盐城办事处	电话: 0515-8840 0363	秦皇岛营业所	电话: 0335-8070 993	塘沽营业所	电话: 022-6628 5090	汉口办事处	电话: 027-8571 2702
银川办事处	电话: 0951-5671 915	芜湖营业所	电话: 0553-5964 656	苏州东营业所	电话: 0512-6763 9462	哈尔滨营业所	电话: 0451-5366 6407
唐山办事处	电话: 0315-3193 114	天津营业所	电话: 022-5817 1515	黄岛办事处	电话: 0532-8676 9845	浦东营业所	电话: 021-5899 8938
西上海营业所	电话: 021-3774 5479	台州办事处	电话: 0576-8889 5676	常州办事处	电话: 0519-8516 5672	保定营业所	电话: 0312-3125 001
太原营业所	电话: 0351-6584 672	成都营业所	电话: 028-6607 0172	洛阳营业所	电话: 0379-6415 7382	杭州营业所	电话: 0571-8694 8130
太仓办事处	电话: 0512-5359 6636	苏州营业所	电话: 0512-6866 7734	长春营业所	电话: 0431-8895 0339	西安营业所	电话: 029-8555 2531
重庆营业所	电话: 023-6863 0746	沈阳铁西办事处	电话: 024-2581 6322	浦西营业所	电话: 021-5265 3001	湖州办事处	电话: 0572-2812 511
常熟营业所	电话: 0512-5288 7246	沪南营业所	电话: 021-3429 0880	济南营业所	电话: 0531-8816 5001	扬州营业所	电话: 0514-8795 5172
营口办事处	电话: 0417-2890 058	青岛营业所	电话: 0532-8575 8259	瑞安办事处	电话: 0577-6591 9711	沈阳营业所	电话: 024-8628 4451
大连营业所	电话: 0411-8462 9692	无锡营业所	电话: 0510-8275 8550	武汉营业所	电话: 027-8779 1355		
张家港办事处	电话: 0512-5879 9631	郑州营业所	电话: 0371-6620 3721	嘉兴营业所	电话: 0573-8211 6716		