



# SMC - 玻璃行业



## ■ 获得竞争优势-发现一些简单以及有效的方法来确保低成本生产和提高效率

我们都面对着节能的诉求。新闻头条几乎每天都提醒我们，要减少我们的碳足迹，要更绿色的生活。节能是件大事，如果你忽略了，我们终会陷入不利之境。越来越多的客户有了节能的要求，越来越多的法规要求节能—这也意味着，各企业再也不能忽视绿色问题了。

将节能战略纳入您企业效率项目之中，您不仅可以省钱，还能为了子孙后代创造一种可持续的生活方式。

作为气动领域的全球领军者，我们的专家为气动系统开发了一些最具创新性的节能产品和活动，这既能帮您省钱，也有助于保护环境。

如果您觉得这些太过美好而难以实现，那我们很高兴和您分享节能的知识和技术。



## SMC- 我们是玻璃行业专家

专家（名词）- 在某一领域知识丰富，技艺高超的人（牛津英语词典）

我们认为：我们未来成功的关键是具备完全理解任一制造工艺的要求和问题的能力。

就出于这个原因，我们组建了一支专家团队（我们的行业专家）为全球所有主要制造行业服务。

在玻璃行业，我们的专家知悉需要满足哪些严格的要求，也对您的生产过程和企业需要有着广泛的了解。

我们还了解到生产的要点，诸如：设备要在一周7日，每天24小时中处于高速不间断的运转，在贵司的生产工艺中还涉及洁净、高温环境。

我们的专家知道，必须最大限度地保证操作者的健康和安全，也知道，在能源、成本不断提高的速度令人忧虑之时，再小的节约也能对企业的财务和环境产生切实的影响。



## 玻璃生产

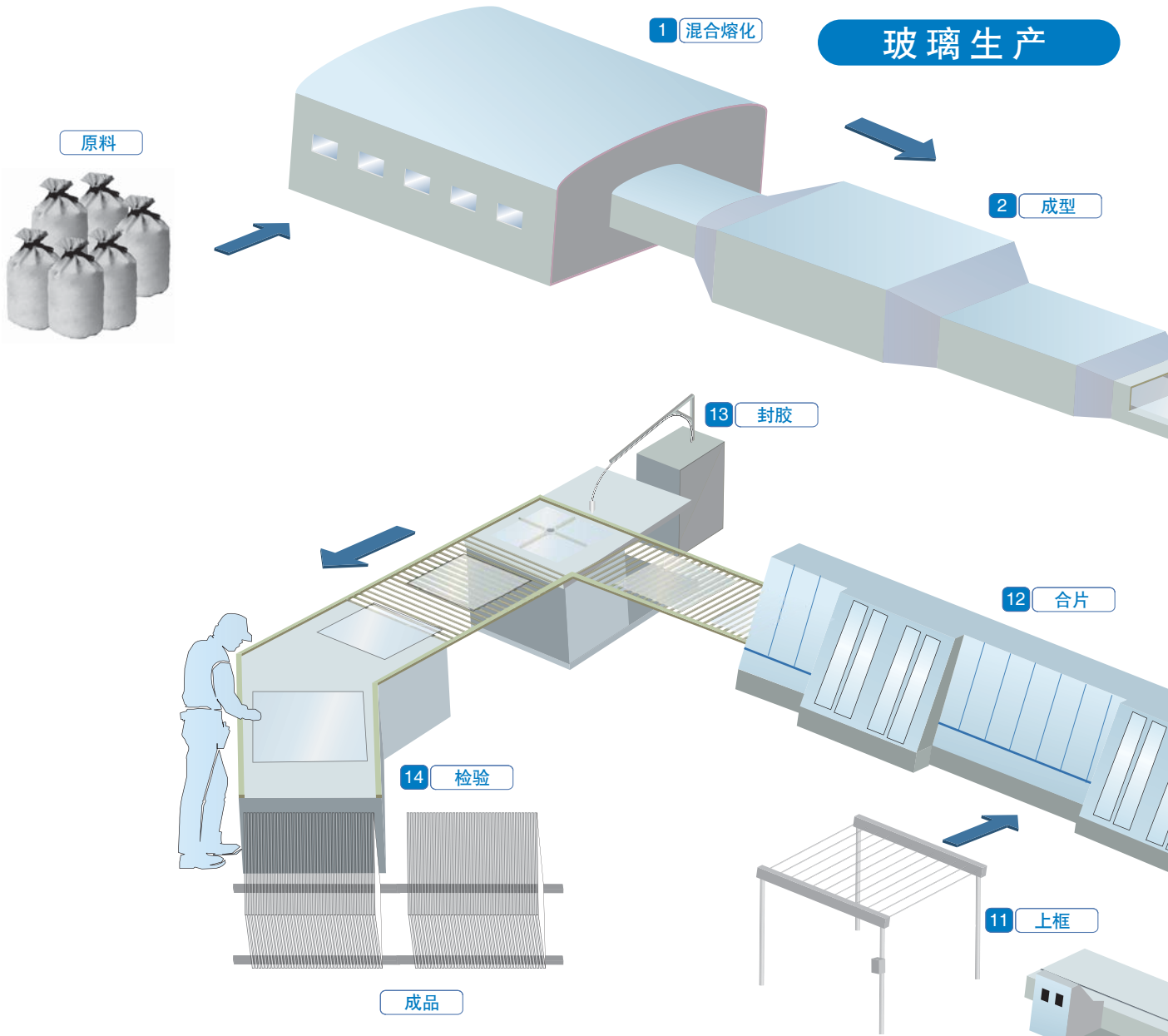

	A	B	C	D	E	F	G	H	I
1 混合熔化									
2 成型									
3 退火									
4 切割	■	■	■		■	■	■	■	■
5 堆垛	■					■	■		■
6 玻璃下料	■			■		■	■	■	■
7 磨边	■		■		■	■	■	■	■
8 清洗干燥	■	■	■		■	■	■	■	■
9 制框	■				■	■	■		■
10 涂布丁基胶	■			■	■	■	■	■	■
11 上框	■				■	■	■		■
12 合片	■		■	■	■	■	■	■	■
13 封胶	■		■	■	■	■	■	■	■
14 检验	■	■	■		■		■	■	■

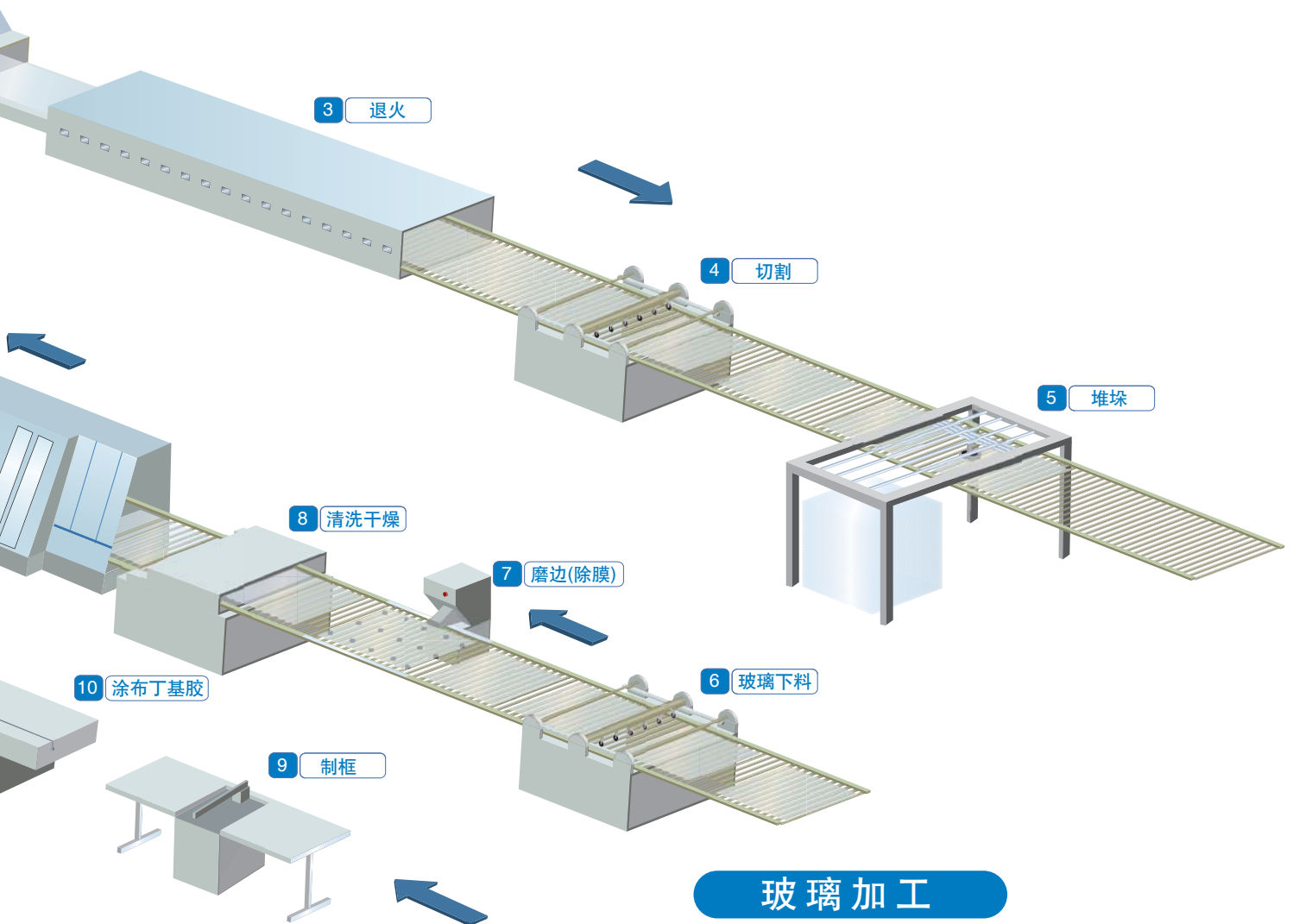

**玻璃生产加工**

玻璃成型机械    强化设备    辊压机    吹瓶机    烤瓷板设备

热压机    磨边机    雕刻机    印花机    强化玻璃写真机

清洗干燥机    充气设备    折弯机    打孔机    丝网印刷机

切割机    抛光机    喷砂机

## A 空气处理

### 空气干燥器

- 冷冻式空气干燥机.....IDFA系列
- 高分子膜式空气干燥器.....IDG系列



IDFA系列



IDG系列

### 空气处理

- F.R.L三联件.....AC系列
- 微雾分离器.....AMD系列
- 主路过滤器.....AFF系列
- 自动排水器.....AD系列
- 大流量型空气过滤器.....AF系列



AC系列



AFF系列



AMD系列



AF系列

## B 洁净

### 接头

- 洁净型快换接头.....KP系列
- SUS316快换接头.....KQG2系列
- 洁净型快换接头.....KPQ/KPG系列



KP系列



KQG2系列



KPQ/KPG系列

## C 仪表元件

### 仪表元件

- 洁净型减压阀用压力表.....G46-□-□-SR A,B系列
- 高精度数字式压力开关.....ZSE/ISE40A系列
- 电-气比例阀.....ITV系列



G46-□-□-SR A,B系列



ZSE/ISE40A系列



ITV系列

## D 静电消除

### ■ 静电消除器

电晕效应通常中和离子及消除静电

- 静电消除器..... IZS40/41/42系列
- 静电消除器（喷嘴型）..... IZN系列
- 静电消除器（风扇型）..... IZF系列



IZS系列



IZN系列



IZF系列

### ■ 检测器

测定工件的电荷量

- 静电感应器/监测器..... IZD/IZE系列
- 便携式表面电位计..... IZH系列



IZD/IZE系列



IZH10系列

## E 真空元件

### ■ 真空组件

- 真空单元..... ZK2系列
- 多级真空发生器组件..... ZL系列



ZK2系列



ZL系列

### ■ 真空吸盘

- 真空吸盘..... ZP2系列
- 真空吸盘：大型·重载型..... ZPT·ZPX系列
- 真空吸盘：大型风琴型..... ZPT·ZPX系列
- 非接触式吸盘..... XT661-8A-R系列



ZP2系列



ZPT/ZPX系列



ZPT/ZPX系列



XT661-8A-R系列

真空元件

- 真空单向阀 ..... ZP2V系列
- 真空用水分离器 ..... AMJ系列
- 真空减压阀 ..... IRV系列
- 真空电气比例阀 ..... ITV系列
- 真空压力表 ..... GZ46系列



ZP2V系列



GZ46系列



AMJ系列



ITV系列



IRV系列

F 气缸

气缸

- 气缸 ..... MB系列
- 带导杆薄型气缸 ..... MGP-Z系列
- 标准气缸 ..... C96/CP96系列
- 滑台 ..... MXS系列
- 机械接合式无杆气缸 ..... MY3系列
- 磁耦式无杆气缸 ..... CY3系列
- 薄型气缸 ..... CQ2系列
- 摆台 ..... MSQ系列
- 3位气缸 ..... RZQ系列



MB系列



MGP-Z系列



C96/CP96系列



MXS系列



MY3系列



CY3系列



CQ2系列



MSQ系列



RZQ系列



■ 气缸附件

- 液压缓冲器 ..... RB系列
- 带排气节流的快排阀 ..... ASV系列



RB系列

ASV系列

G 电磁阀

■ 阀

- 直动式3通电磁阀 ..... VT系列
- 直动型两通电磁阀 ..... VX系列
- 先导式零差压启动型2通电磁阀 ..... VXZ系列
- 5通电磁阀 / 符合ISO标准 ..... VQ系列
- 3通气控阀 ..... VPA系列
- 5通电磁阀 ..... SY系列
- 5通电磁阀 ..... VF系列
- 缓慢启动阀 ..... AV系列
- 3通气控阀 ..... VTA系列
- 3通气控阀 ..... VGA系列
- 5通气控阀 ..... VFA系列
- 电磁阀(带M12连接器) / ISO标准 ..... EVS7-6/7-8/7-10系列
- 工业总线 ..... EX系列



VT307系列



VX系列



VQ系列



VPA系列



SY系列

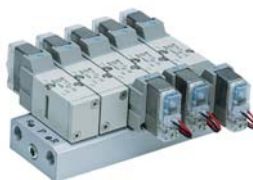

VF系列



AV系列



VTA系列



VGA系列



EX180/260/600系列

H 管/接头

■ 管

- 尼龙管 ..... T系列
- 氟素树脂管 ..... TL系列
- 聚氨酯管 ..... TU系列



T系列



TL系列



TU系列

接头

- 快接头.....KQ2(New)系列
- 快接头.....KQB2系列
- 不锈钢接头.....KQG2系列
- 回转接头.....MQR系列
- 高速旋转式快换接头.....KS/KX系列



KQ2系列



KQB2系列



KQG2系列



MQR系列



KS/KX系列

I 电缸

电缸

- 高刚性电动滑台.....LEJ系列
- 带导杆型电缸.....LEYG系列
- 无杆式电缸.....LEF系列
- 出杆式电缸.....LEY系列
- 电动夹爪.....LEHZ/LEHF系列
- 电动滑台.....LES系列
- 电动旋转台.....LER系列
- 卡片式电动执行器.....LAT3系列



LEJ系列

LEYG系列

LEF系列



LEY系列

LEHZ/LEHF系列

LES系列



LER系列

LAT3系列

控制元件

- 控制器.....LEC系列



LEC系列

## 压力开关 ZSE80-02-P-A系列

应用例子 玻璃数控加工中心



现场应用

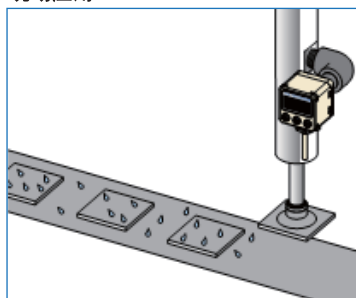

玻璃切割后在其表面会残留切削液；因此感应元件必须具备耐腐蚀性能。

典型应用

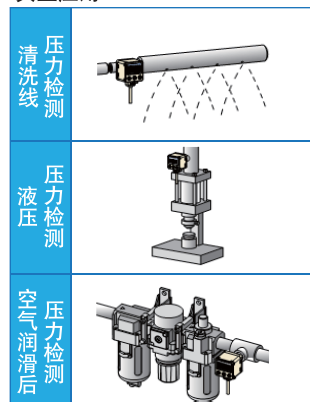

成功应用 成功应用于玻璃运输过程中，真空吸附的确认

## 电气比例阀 ITV0030-3CS系列

应用例子 玻璃切割机



高稳定性控制

※气缸通过电气比例阀精准控制刀压，对应不同玻璃厚度不同压力进行切割。

ITV0000系列



注) 特别选项请咨询SMC

※材质IP65  
 ※线性度-1%以内(满值)  
 ※迟滞0.5%(满值)  
 ※重复性-0.5%(满值)  
 ※高速响应0.1sec(无负载时)

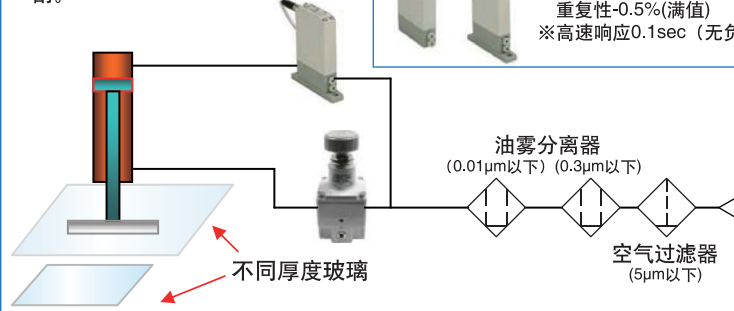

成功应用 成功应用于LCD玻璃切割机

## 静电消除器 IZS系列

应用例子 电子行业

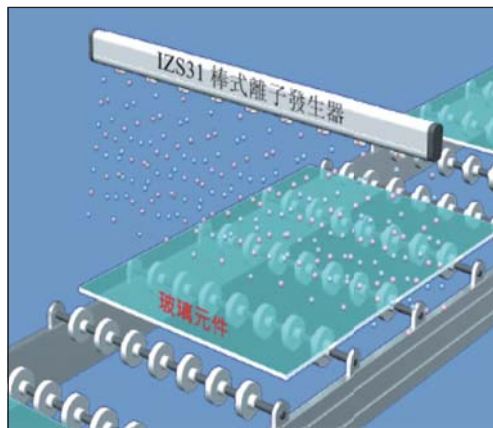

玻璃基板的静电消除

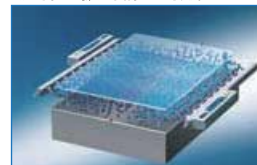

防止玻璃基板搬离平台时产生的静电对玻璃基板造成损坏

电路板的静电消除

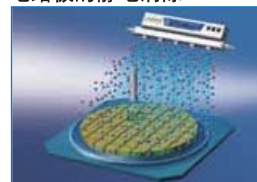

防止电路板切割后，拾取时产生的静电对电路板产生损坏

成功应用 成功应用于LCD玻璃清洗烘干后静电消除

## SMC(中国)有限公司

地址：北京经济技术开发区兴盛街甲2号  
 电话：010-6788 5566 传真：010-6788 2335  
 网址：www.smc.com.cn 电邮：salespro@smc.com.cn

哈尔滨营业所 电话：0451-5366 6407	烟台营业所 电话：0535-6640 972	津东营业所 电话：022-2631 1507
大连营业所 电话：0411-8763 5617	威海办事处 电话：0631-5994 316	津南营业所 电话：022-5871 5550
旅顺营业所 电话：0411-8462 9692	青岛营业所 电话：0532-8575 8259	太原营业所 电话：0351-6584 672
沈阳营业所 电话：024-3165 2851	黄岛营业所 电话：0532-8676 9845	塘沽营业所 电话：022-5900 2525
铁西新区办事处 电话：024-2581 6322	胶州办事处 电话：0532-8662 0511	保定办事处 电话：0312-5910 026
营口办事处 电话：0417-2890 058	北京营业所 电话：010-6787 6731	石家庄营业所 电话：0311-8529 0698
长春营业所 电话：0431-8895 0339	通州办事处 电话：010-6788 5566	武汉营业所 电话：027-8779 1355
济南营业所 电话：0531-8816 5001	廊坊办事处 电话：0316-2087 371	汉阳办事处 电话：027-8571 2702
东营营业所 电话：0539-6376 981	海淀营业所 电话：010-8493 1835	十堰营业所 电话：0719-8673 600
济宁办事处 电话：0537-3152 730	京西营业所 电话：010-8025 9829	襄阳办事处 电话：0710-3312 920
聊城办事处 电话：0635-2111 382	丰台办事处 电话：010-6373 6001	重庆营业所 电话：023-6863 0746
临沂办事处 电话：0539-6376 981	顺义营业所 电话：010-8149 4949	渝西办事处 电话：023-8831 6276
潍坊营业所 电话：0536-2222 761	秦皇岛营业所 电话：0335-8070 993	成都营业所 电话：028-6607 0171
淄博办事处 电话：0533-2157 215	唐山办事处 电话：0315-3193 114	绵阳办事处 电话：0816-2235 299
日照办事处 电话：0536-6160 315	天津营业所 电话：022-5817 1515	成都北办事处 电话：028-8757 9720

## SMC(中国)有限公司·上海

地址：上海闵行区紫竹科学园紫月路363号  
 电话：021-3429 0880  
 传真：021-3429 0070 电邮：sh\_pro@smc.com.cn

西安营业所 电话：029-8930 5224	无锡营业所 电话：0510-8275 8550	浦西营业所 电话：021-5265 3001	湖州办事处 电话：0572-2231 106
宝鸡办事处 电话：0917-3409 211	张家港办事处 电话：0512-5879 9631	沪北办事处 电话：021-6679 0571	嘉兴营业所 电话：0573-8211 6716
西安东办事处 电话：029-8555 2531	江阴办事处 电话：0510-8626 0625	浦东营业所 电话：021-5899 8938	平湖办事处 电话：0573-8509 1215
银川营业所 电话：0951-5671 915	无锡东营业所 电话：0510-8528 0262	周浦办事处 电话：021-5088 1951	宁波营业所 电话：0574-8789 5211
兰州办事处 电话：0931-2359 786	常州营业所 电话：0519-8516 5672	昆山营业所 电话：0512-5737 2743	慈溪办事处 电话：0574-6308 6878
郑州营业所 电话：0371-5535 5773	南通营业所 电话：0513-8523 1717	太仓办事处 电话：0512-5359 6636	温州营业所 电话：0577-8892 1992
富士康办事处 电话：0371-5518 7583	盐城办事处 电话：0515-8840 0363	杭州营业所 电话：0571-8694 8130	台州办事处 电话：0576-8889 5676
新乡办事处 电话：18538269771	苏州营业所 电话：0512-6866 9592	绍兴办事处 电话：0575-8862 8728	瑞安办事处 电话：0577-6591 9711
洛阳办事处 电话：18538269769	吴江办事处 电话：0512-6301 6881	萧山办事处 电话：0571-8381 5660	
南京营业所 电话：025-5806 1551	苏州东营业所 电话：0512-6763 9462		
淮安办事处 电话：18651886753	常熟营业所 电话：0512-5288 7246		
宁南营业所 电话：025-5288 5570	西上海营业所 电话：021-3774 5479		
芜湖营业所 电话：0553-5964 656	青浦办事处 电话：021-3980 1307		
合肥营业所 电话：0551-6366 3632	沪南营业所 电话：021-5223 7950		
扬州营业所 电话：0514-8795 5172	奉贤办事处 电话：021-6013 9961		



官方微信



最新资讯查询

